

Brugsanvisning

Symaskine

Produktkode (Product Code): 888-X53/X54/X55/X56

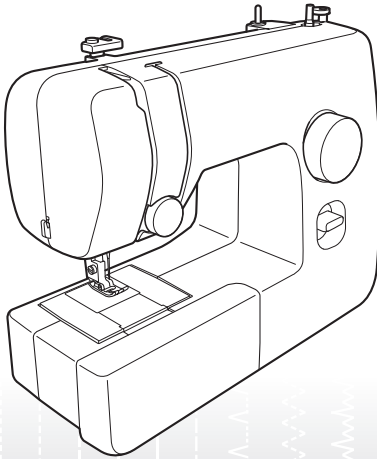

Besøg os på <http://solutions.brother.com>, hvor du kan få produkt-support og svar på ofte stillede spørgsmål (FAQ).

VIGTIGE SIKKERHEDSOPLYSNINGER

Læs disse sikkerhedsoplysninger, før symaskinen tages i brug.

 **FARE** - Sådan undgår du at få stød:

1 Træk altid symaskinens stik ud af stikkontakten straks efter brug, når du rengør den, foretager brugerjusteringer, der er nævnt i denne brugsanvisning, eller hvis du forlader symaskinen.

 **ADVARSEL** - Sådan undgår du forbrænding, brand, stød eller personskade.

2 Træk altid symaskinens stik ud af stikkontakten, når du foretager justeringer, der er nævnt i brugsanvisningen:

- For at trække symaskinens stik ud af stikkontakten, skal du slukke for symaskinen ved at trykke hovedkontakten om på mærket "O" og derefter tage fat i stikket og trække det ud af stikkontakten. **Undlad** at trække i ledningen.
- Sæt stikket direkte i stikkontakten. Brug ikke forlængerledning.
- **Træk** altid stikket ud af stikkontakten i tilfælde af strømsvigt.

3 Symaskinen må **ikke** bruges, hvis en ledning eller et stik er beskadiget, hvis den ikke fungerer korrekt, hvis den er blevet tabt eller beskadiget, eller der er spildt vand på maskinen. Indlevér symaskinen til nærmeste autoriserede forhandler/servicecenter, så de kan undersøge den, reparere den eller justere de elektriske eller mekaniske dele.

- Hvis du opdager noget usædvanligt, når symaskinen ikke er i brug, eller når den bruges, som fx en lugt, varme, misfarvning eller deformation

skal du straks stoppe med at bruge symaskinen og trække stikket ud af stikkontakten.

- Når symaskinen transporteres, skal du sørge for at bære den i håndtaget. Hvis symaskinen løftes ved hjælp af en anden del, kan det beskadige symaskinen eller medføre, at den tabes, hvilket kan medføre personskade.
- Når du løfter symaskinen, skal du passe på ikke at gøre pludselige eller uforsigtige bevægelser, da du kan gøre skade på din ryg eller knæ.

4 Sørg **altid** for, at dit arbejdsområde er ryddeligt:

- Brug aldrig symaskinen, hvis ventilationshullerne er blokerede. Hold ventilationshullerne og fodpedalen fri for trævler, støv og stofrester.
- **Der må ikke** anbringes ting på fodpedalen.
- **Brug ikke** forlængerledninger. Sæt stikket direkte i stikkontakten.
- **Pas på ikke** at tabe eller stoppe **noget** ned i **noget** åbning.
- **Brug ikke** symaskinen på steder, hvor der anvendes aerosolprodukter (spray), eller hvor der anvendes ilt.
- **Brug ikke** maskinen i nærheden af varmekilder som fx et komfur eller strygejern, da maskinen, ledningen eller tøjet, der sys, kan antændes og medføre ildebrand eller elektrisk stød.
- Symaskinen **må ikke** anbringes på en ujævn overflade som fx et vakkelvornet eller skråt bord, da symaskinen kan falde ned og medføre personskade.

5 Vær specielt forsigtig, når du syr:

- Vær **altid** særligt opmærksom på nålen. Brug aldrig bøjedede eller beskadigede nåle.

- Hold fingrene væk fra **alle** bevægelige dele. Vær specielt forsigtig omkring symaskinenålen.
- Tænd ikke for maskinen, mens du trykker fodpedalen ned. Maskinen kan starte uventet og medføre tilskadekomst eller maskinbeskadigelse.
- Sluk maskinen ved at dreje hovedkontakten til mærket "O", når der foretages justeringer i nåleområdet.
- **Brug ikke** en beskadiget eller forkert Stingplade, da det kan få nålen til at knække.
- **Undlad at** skubbe eller trække i stoffet, når du syr, og følg anvisningen omhyggeligt, når du bruger frihåndssting, så du ikke bøjer nålen og får den til at knække.

6 Denne symaskine er **ikke** et legetøj:

- Vær særligt opmærksom, når symaskinen bruges af eller i nærheden af børn.
- Plastposen, som maskinen blev leveret i, bør opbevares uden for børns rækkevidde eller bortskaffes. Børn må aldrig lege med posen på grund af faren for kvælning.
- **Brug ikke** symaskinen udendørs.

7 Sådan opnås en længere brugstid:

- Undgå at opbevare symaskinen i direkte sollys og på steder med høj fugtighed. Maskinen må ikke bruges eller anbringes tæt op ad et varmeapparat, strygejern, halogenlamper eller andre varme genstande.
- Brug kun neutral sæbe eller rengøringsmidler til rengøring af opbevaringskassen. Brug aldrig benzol, fortynder eller skurepulver til rengøring, da dette kan beskadige kassen og symaskinen.
- Læs altid brugsanvisningen, før du udskifter eller installerer monteringer, trykfoden, nålen eller andre dele, så du monterer dem korrekt.

8 For reparation eller justering:

- Hvis lysenheden (lysdioden) er beskadiget, skal den udskiftes af en autoriseret forhandler.

- I tilfælde af funktionssvigt eller hvis der er behov for justering, skal du først følge fejlfindingskemaet bagest i denne brugsanvisning for selv at kontrollere og justere maskinen. Hvis problemet ikke kan løses, bedes du kontakte nærmeste autoriserede Brother-forhandler.

Brug kun symaskinen som beskrevet i denne brugsanvisning.

Brug det tilbehør, der anbefales af fabrikanten, og som er beskrevet i denne brugsanvisning.

Indholdet i denne brugsanvisning og produktspecifikationerne kan ændres uden varsel.

Yderligere produktoplysninger findes på vores hjemmeside på www.brother.com

GEM DENNE BRUGSANVISNING

Symaskinen er kun beregnet til brug i hjemmet.

Denne maskine er ikke beregnet til brug af personer (herunder børn) med nedsatte fysiske, sansemæssige eller mentale evner eller med mangel på erfaring og viden, medmindre en person, der er ansvarlig for deres sikkerhed, har ført tilsyn med eller instrueret dem i brugen af maskinen.

Børn skal holdes under opsyn for at sikre, at de ikke leger med symaskinen.

Denne maskine kan anvendes af børn på 8 år og opefter samt af personer med nedsatte fysiske, sansemæssige eller mentale evner eller med mangel på erfaring og viden, hvis der bliver ført tilsyn med dem, eller de på sikker vis bliver instrueret i brugen af denne maskine og forstår de farer, der er forbundet hermed. Børn må ikke lege med maskinen. Rengøring og vedligeholdelse må ikke udføres af børn uden opsyn.

BARE FOR BRUGERE I STORBRITANNIA, IRLAND, PÅ MALTA OG KYPROS

VIGTIGT

- Ved udskiftning af sikringen skal der bruges en stiksikring, der er godkendt af ASTA jf. BS 1362, hvilket vil sige, at den har -mærket. Mærkekapacitet som angivet på stikket.

- Monter altid sikringsafdækningen igen. Brug aldrig stik uden sikringsafdækning.
- Hvis den tilgængelige stikkontakt ikke passer sammen med det stik, som leveres med symaskinen, skal du kontakte en autoriseret forhandler for at få den korrekte ledning.

INDHOLDSFORTEGNELSE

VIGTIGE SIKKERHEDSOPLYSNINGER 1

1. LÆR DIN SYMASKINE AT KENDE 4

TILBEHØR 4

Ekstratilbehør 4

DE VIGTIGSTE DELE 5

Forlængerbord 5

SÅDAN BRUGER DU DIN SYMASKINE 6

Isætning af stik 6

Hovedkontakt og kontakt til sylampe 7

Fodpedal 7

Kontrol af nålen 7

Udskiftning af nålen 7

Udskiftning af trykfoden 8

BETJENINGSKNAPPERNE 9

Knap til valg af sømme 9

Sømme og stingtypernes betegnelser 9

Knap til baglæns syning 10

TRÅDNING AF MASKINEN 11

Spolning af spolen 11

Trådning af undertråd 13

Trådning af overtråd 14

Samle undertråden op 16

STOF-, TRÅD- OG

NÅLEKOMBINATIONER 17

2. GRUNDLÆGGENDE SYNING 18

Læs, før du begynder at sy 18

Sådan startes syningen 18

Prøvesyning 19

Sådan skifter du syretning 19

Sådan syr du i tykke stoffer 19

Sådan syr du i tynde stoffer 20

Sådan syr du i strækstoffer 20

Sådan syr du runde stykker 20

Trådspænding 20

3. INDBYGGEDE SØMME 22

Syning med lige sting 22

Zigzag-sting 22

Syning med blindsting 23

Syning over kant 24

Syning med 3-stings zigzag 24

Sammenføjningssting 25

4. SYNING AF KNAPHULLER OG ISYNING AF KNAPPER 26

Sådan syr du et knaphul 26

Justering af knaphuller 27

5. SÅDAN BRUGER DU TILBEHØR OG FUNKTIONER 28

Isætning af lynlås 28

Rynkning 29

Applikationer 29

ANVENDELSE AF EKSTRA TILBEHØR 30

Isyning af knapper 30

Stopning 31

Sådan bruger du foden til blindsting 32

6. APPENDIKS 33

VEDLIGEHOJDELSE 33

Smøring 33

Forholdsregler ved opbevaring af maskinen 33

Rengøring 33

FEJLFINDING 35

STIKORDSREGISTER 38

1 LÆR DIN SYMASKINE AT KENDE

TILBEHØR

Dette tilbehør er udviklet som en hjælp til let udførelse af de fleste syopgaver.

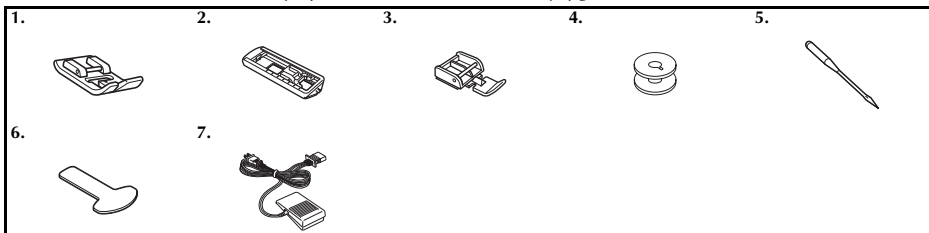

Nr.	Reservedelbetegnelse	Reservedelkode	
		Nord- og Sydamerika	Andre lande
1	Zigzag-fod "I" (på maskinen)	XC4901-121	
2	Knaphulsfod "A"	X59369-321	
3	Lynlåsfod "I"	XE9369-001	
4	Spole (en sidder i symaskinen)	SA156	SFB: XA5539-151

Nr.	Reservedelbetegnelse	Reservedelkode	
		Nord- og Sydamerika	Andre lande
5	Nålesæt (90/14 nål)	3-styk sæt: XE5328-001 2-styk sæt: XE7064-001	
6	Skruetrækker	XF3557-001	
7	Fodpedal	Se side 5	



Bemærk

- Det medfølgende tilbehør varierer afhængigt af symaskinemodellen.

Ekstratilbehør

Følgende kan fås som ekstratilbehør, der købes separat. Alt efter hvilken model, du har købt, kan følgende tilbehør følge med symaskinen.

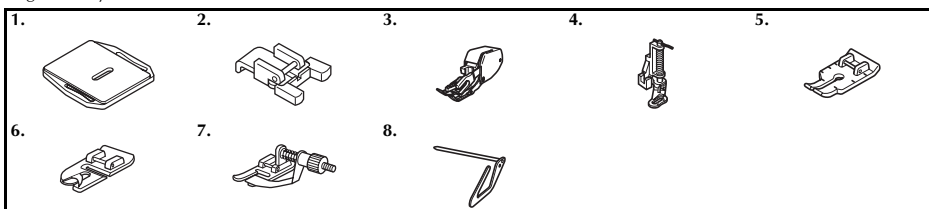

Nr.	Reservedelbetegnelse	Reservedelkode	
		Nord- og Sydamerika	Andre lande
1	Stoppeplade	XC6063-021	
2	Fod til isyning af knap "M"	XE2137-001	
3	Overtransportør	SA107	F034N: XC2165-002
4	Frihåndsquiltfod	SA129	F005N: XC1948-052

Nr.	Reservedelbetegnelse	Reservedelkode	
		Nord- og Sydamerika	Andre lande
5	1/4 inch. Quiltfod	SA125	F001N: XC1944-052
6	Smal rulløsomsfod	SA127	F003N: XC1945-052
7	Blindstingsfod	SA134	F018N: XC1976-052
8	Linial	SA132	F016N: XC2215-052

DE VIGTIGSTE DELE

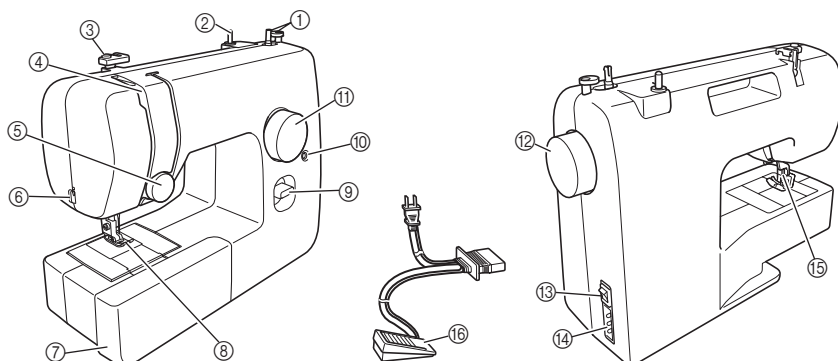

- ① **Spoleapparat (Side 11)**
Denne spoler tråden på den spole, der bruges til undertråd.
- ② **Spolepind (Side 11, 14)**
Denne holder trådspolen.
- ③ **Trådstyr (Side 11, 14)**
Dette bruges, når tråden spoles op på spolen, og derefter når maskinen trådes.
- ④ **Trådgiver (Side 15)**
- ⑤ **Knap til justering af overtrådens spænding (Side 21)**
Denne styrer overtrådens spænding.
- ⑥ **Trådskeer (Side 19)**
Før trådene igennem trådskeereren for at klippe dem.
- ⑦ **Forlængerbord med rum til tilbehør (Side 5)**
- ⑧ **Trykfod (Side 8)**
- ⑨ **Knap til baglæns syning (Side 7)**
Tryk på denne knap for at sy i modsat retning.
- ⑩ **Finjusteringsskrue til knaphul (Side 27)**
- ⑪ **Knap til valg af sømme (Side 9)**
Drej knappen i begge retninger for at vælge de ønskede sting.
- ⑫ **Håndhjul**
Bruges til manuelt at hæve og sænke nålen.
- ⑬ **Hovedkontakt og kontakt til sylampe (Side 7)**
Du kan tænde og slukke for symaskinen og sylampen på denne kontakt.
- ⑭ **Stik/stikkontakt til fodpedal (Side 6)**
Sæt stikket til fodpedalen i, og slut maskinen til strømkilden.
- ⑮ **Trykfodsarm (Side 14)**
Bruges til at hæve og sænke trykfoden.

- ⑯ **Fodpedal (Side 7)**
Du kan bruge denne pedal til styring af syhastigheden og til at starte og stoppe syningen.

Fodpedal:

Model KD-1902 til område med 110-120 V
KD-1902 til område med 110-127 V
(kun Brasilien)

Model KD-2902 til område med 220-240 V

Fodpedalens reservedelskode er forskellig alt efter land eller område. Kontakt forhandleren eller nærmeste autoriserede servicecenter.

Forlængerbord

Tilbehøret kan opbevares i et rum i forlængerbordet.

- 1 Skub forlængerbordet mod venstre for at åbne det.

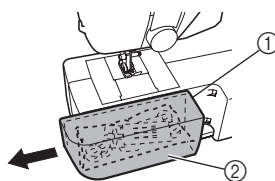

- ① Forlængerbord
- ② Opbevaringsrum

SÅDAN BRUGER DU DIN SYMASKINE

1

! ADVARSEL

- Brug kun en almindelig strømkilde. Brug af andre strømkilder kan forårsage brand, stød eller beskadigelse af symaskinen.
- Sørg for, at ledningens stik er sat ordentligt i stikkontakten og strømforsyningsstikket på symaskinen.
- Ledningens stik må ikke sættes i en stikkontakt af ringe stand.
- Sluk på hovedkontakten og tag stikket ud i følgende situationer:
 - Når du forlader symaskinen
 - Når du er færdig med at bruge symaskinen
 - Hvis der opstår strømsvigt
 - Hvis symaskinen ikke fungerer korrekt på grund af en dårlig eller brudt forbindelse
 - I tordenvejr

! FORSIGTIG

- Brug kun den ledning, der følger med denne maskine.
- Brug ikke forlængerledninger eller stikdåser med flere stik. Dette kan forårsage brand eller stød.
- Rør ikke ved stikket med våde hænder. Dette kan forårsage stød.
- Sluk altid på hovedkontakten, før du tager stikket til symaskinen ud. Tag altid fat i stikket, når du tager det ud af stikkontakten. Hvis du trækker i ledningen, kan den blive beskadiget, og der er risiko for brand eller stød.
- Der må ikke skæres i ledningen, og den må ikke beskadiges, ændres, bøjes, trækkes i, drejes rundt eller bundtes med andre ledninger. Anbring ikke tunge ting på ledningen. Udsæt ikke ledningen for varmepåvirkning. Ovennævnte ting kan beskadige ledningen og forårsage brand eller stød. Hvis ledningen eller stikket bliver beskadiget, skal symaskinen sendes til reparation hos en autoriseret forhandler, før den må bruges igen.
- Tag stikket ud, hvis symaskinen ikke skal bruges i et længere tidsrum. Ellers kan der opstå brand.

Isætning af stik

- 1 Sæt fodpedalens stik i maskinen.
- 2 Sæt ledningens stik i en stikkontakt.

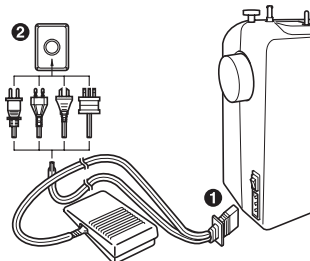

☀ Bemærk

- Hvis der forekommer strømsvigt, mens symaskinen er i brug, skal du slukke for den på hovedkontakten og trække stikket ud. Når symaskinen startes igen, skal du følge den nødvendige fremgangsmåde for korrekt brug af maskinen.

Hovedkontakt og kontakt til sylampe

Du kan tænde og slukke for symaskinen og sylampen på denne knap.

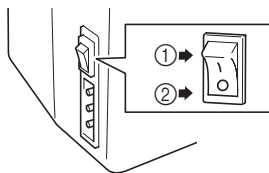

- ① Tænd (mod "I"-mærket)
- ② Sluk (mod "O"-mærket)

! FORSIGTIG

- Tænd ikke for maskinen, mens du trykker fodpedalen ned. Maskinen kan starte uventet og medføre tilskadekomst eller maskinbeskadigelse.

Fodpedal

Når du træder let på fodpedalen, kører maskinen ved lav hastighed. Når du træder hårdere, forøges maskinens hastighed. Når du fjerner foden fra fodpedalen, stopper maskinen.

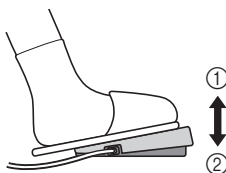

- ① Langsommere
- ② Hurtigere

Sørg for, at der ikke ligger noget på fodpedalen, når symaskinen ikke er i brug.

! FORSIGTIG

- Lad ikke stofstumper og støv hobe sig op på fodpedalen. Det kan forårsage brand eller elektrisk stød.

Kontrol af nålen

Nålen skal altid være lige og skarp for at opnå en jævn syning.



■ Korrekt kontrol af nålen

Læg nålen med den flade side nedad på et plant underlag. Kontrollér nålen fra toppen og fra siderne. Bortskaf bøjede nåle på sikker vis.

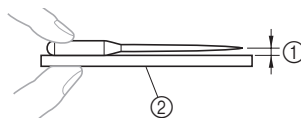

- ① Parallelt mellemrum
- ② Plan flade (spøledæksel, glas etc.)

Udskiftning af nålen

! FORSIGTIG

- Sluk altid for maskinen, før du skifter nålen ud. Du kan komme til skade, hvis du ved et uheld træder på fodpedalen, og symaskinen begynder at sy.
- Brug kun almindelige symaskinenåle til hjemmebrug. Andre nåle kan blive bøjede eller knække, og du kan komme til skade.
- Sy aldrig med en bøjet nål. En bøjet nål kan nemt knække, og du kan komme til skade.

- 1 Sluk for symaskinen.
- 2 Hæv nålen ved at dreje håndhjulet mod dig (mod uret), så mærket på hjulet peger opad.
- 3 Sænk trykfodsarmen.

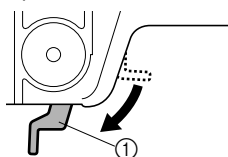

- ① Trykfodsarm

! FORSIGTIG

- Før nålen skiftes ud, placeres stof eller papir under trykfoden for at forhindre, at nålen falder ned i hullet i nålepladen.

- 4** Hold på nålen med venstre hånd, og brug en skruetrækker til at dreje nåleskruen mod uret, så nålen kan tages af.

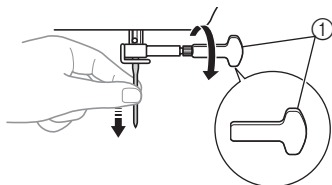

① Brug en skruetrækker

- Brug ikke vold, når du løsner eller strammer nåleskruen, da der ellers er risiko for, at nogle af symaskinens dele bliver beskadiget.

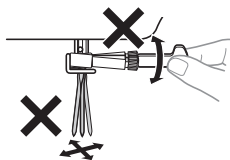

- 5** Vend nålen med den flade side væk fra dig selv, og tryk den op mod nålestopperen. Stram derefter nåleskruen med en skruetrækker.

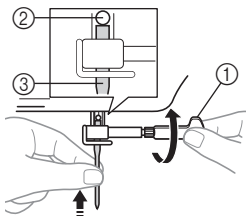

- ① Brug en skruetrækker
② Nålestopper
③ Nål

! FORSIGTIG

- Skub nålen helt op, indtil den rører nålestopperen, og stram omhyggeligt nåleskruen med en skruetrækker, da nålen ellers kan knække, eller maskinen kan blive beskadiget.

Udskiftning af trykfoden

! FORSIGTIG

- Sluk altid for maskinen, før du skifter trykfoden ud. Hvis der er tændt for strømmen, og du træder på fodpedalen, starter maskinen, og du kan komme til skade.
- Brug altid den korrekte trykfod til den valgte søm. Hvis du bruger en forkert trykfod, kan nålen ramme trykfoden og bøje eller knække, og du kan komme til skade.
- Brug kun en trykfod, der er beregnet til denne symaskine. Hvis du bruger en anden trykfod, kan det resultere i beskadigelse eller tilskadekomst.

Trykfoden skal udskiftes, afhængig af hvad og hvordan du vil sy.

- 1** Sluk for symaskinen. Hæv trykfodsarmen.
- 2** Hæv nålen ved at dreje håndhjulet mod dig (mod uret), så mærket på hjulet peger opad.
- 3** Fjern trykfoden ved at trykke opad på den sorte knap bagpå snap-on delen.

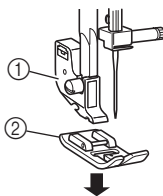

- ① Snap-on del
② Trykfod

- 4** Sæt en anden trykfod på nålepladen, så tværpinden på trykfoden står ud for rillen i snap-on delen.

- 5** Sænk trykfoden, og fastgør trykfoden på snap-on delen. Hvis trykfoden står rigtigt, klikker tværpinden på plads.

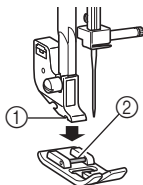

- ① Holder
② Bjælke

■ Monteringsretning for trykfoden

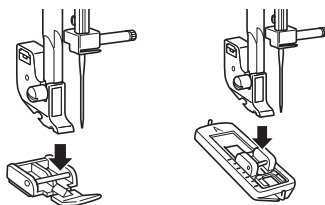

! FORSIGTIG

- Hvis trykfoden ikke monteres i den korrekte retning, kan nålen ramme trykfoden og blive bøjet eller knække, hvilket kan forårsage tilskadekomst.

BETJENINGSKNAPPERNE

Knap til valg af sømme

! FORSIGTIG

- Når du bruger knappen til valg af sømme, skal nålen hæves ved, at du drejer håndhjulet mod dig (mod uret), så mærket på hjulet peger opad. Hvis nålen er i laveste stilling, når du drejer på knappen til valg af sømme, kan nålen, trykfoden eller stoffet blive beskadiget.

Drej knappen til valg af sømme i den ene eller den anden retning for at vælge en stingtype.

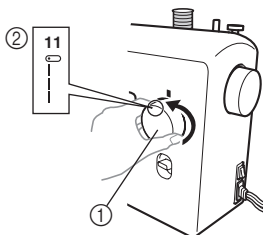





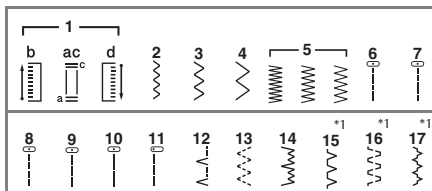



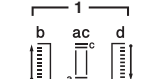



- ① Knap til valg af sømme
② Det valgte sømnummer





Sømme og stingtypernes betegnelser



*1 : Sting nr. 15-17 er kun tilgængelige på visse modeller.

Sømme	Standardlængde (mm (tommer))	Sidehenvisning
Stingbetegnelse	Standardbredde (mm (tommer))	
	0,5 (1/32)	26
4-TRINS AUTOMATISK KNAPHUL	5 (3/16)	
	0,7 (1/32)	22, 29, 30, 32
ZIGZAG-STING	1,8 (1/8)	

Sømme	Standardlængde (mm (tommer))	Sidehenvisning
Stingbetegnelse	Standardbredde (mm (tommer))	
	1,5 (1/16)	22, 29, 30, 32
ZIGZAG-STING	3,3 (3/16)	
	2 (1/16)	22, 29, 30, 32
ZIGZAG-STING	5 (3/16)	
	0,5 (1/32)	22, 29
ZIGZAG-STING (SATIN)	5 (3/16)	
	1,6 (1/16)	22, 31
LIGE STING (nålen i midterstilling)	—	
	1,8 (1/8)	22, 31
LIGE STING (nålen i midterstilling)	—	
	2 (1/16)	22, 31
LIGE STING (nålen i midterstilling)	—	
	3 (1/8)	22, 28, 29, 31, 32
LIGE STING (nålen i midterstilling)	—	
	4 (3/16)	22, 31
LIGE STING (nålen i midterstilling)	—	
	2,5 (3/32)	22, 29, 31
LIGE STING (nålen i venstre stilling)	—	
	2 (1/16)	23, 32
BLINDSTING	5 (3/16)	
	1 (1/16)	24
3-STINGS ZIGZAG	5 (3/16)	

Sømme	Standardlængde (mm (tommer))	Sidehenvisning
Stingbetegnelse	Standardbredde (mm (tommer))	
	2 (1/16)	23, 32
STRÆKBLINDSTING	5 (3/16)	
	2 (1/16)	24
TUNGESTING	5 (3/16)	
	1,2 (1/16)	25
SAMMENFØJNINGSTING	5 (3/16)	
	1,2 (1/16)	25
SAMMENFØJNINGSTING	5 (3/16)	

Knap til baglæns syning

Du kan bruge baglæns syning til hæftning og forstærkning af sømme.

For at sy baglæns trykker du knappen til baglæns syning så langt ned som muligt. Hold den der, mens du træder let på fodpedalen. Slip knappen til baglæns syning for at sy forlæns. Maskinen syr derefter forlæns. Længden på baglæns sting er fastsat til 2 mm (1/16 tomme).

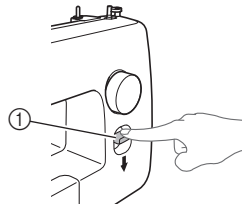

① Knap til baglæns syning

TRÅDNING AF MASKINEN

Spolning af spolen

! FORSIGTIG

- Vi har selv udviklet den spole, der følger med symaskinen. Hvis du bruger spoler fra andre symaskiner, fungerer symaskinen ikke korrekt. Brug kun den spole, der følger med symaskinen, eller spoler af samme type (reservedelskode: SA156, SFB: XA5539-151). Brug af andre spoler kan beskadige symaskinen.

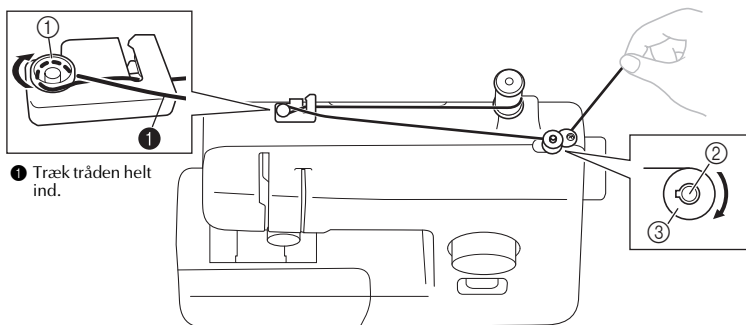
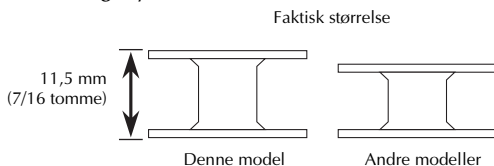

① Forspændingsskive

② Spolevinderens holder

③ Spole

- 1** Træk spolepinden op, og sæt en spole tråd på pinden.

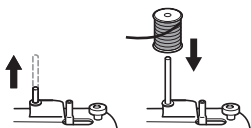

- 2** Hold fast i tråden fra spolen med højre hånd, og før tråden mod dig i rillen på trådstyret. Før derefter tråden rundt om forspændingsskiven, og træk tråden helt ind.

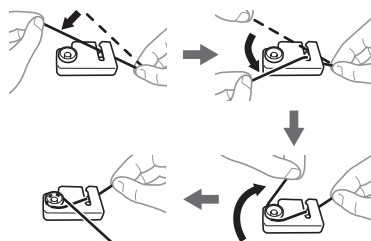

! FORSIGTIG

- Hvis trådspolen ikke sidder korrekt, kan tråden blive viklet om spolepinden.

- 3** Før enden af tråden gennem hullet i spolen fra spolens inderside.

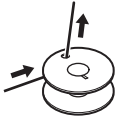

- 4** Sæt spolen på spoleapparatets holder, og skub holderen mod højre. Drej spolen med uret, manuelt, indtil fremspringet glider ind i spolens rille.

- Træk 7-10 cm (3-4 tommer) tråd ud fra hullet i spolen.

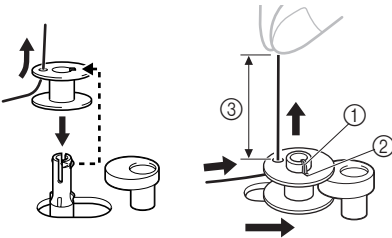

- ① Fremspring
② Hul
③ 7-10 cm (3-4 tommer)

! FORSIGTIG

- Stram tråden, og hold tråddenden lige op. Hvis tråden er for kort, ikke er stram eller holdes i en vinkel, kan du komme til skade, når tråden vindes om spolen.

- 5** Tænd for symaskinen.

! FORSIGTIG

- Tænd ikke for maskinen, mens du trykker fodpedalen ned. Maskinen kan starte uventet og medføre tilskadekomst eller maskinbeskadigelse.

- 6** Hold fast i trådens ende, og tråd forsigtigt på fodpedalen for at vikle tråden et par gange om spolen. Stop symaskinen.

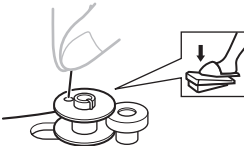

- 7** Klip den overskydende tråd over spolen af.
- Der skal stikke 1 cm (1/2 tomme) tråd ud af spolens hul.

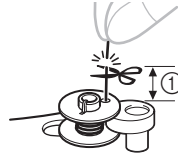

- ① 1 cm (1/2 tomme)

! FORSIGTIG

- Følg instruktionerne omhyggeligt. Hvis du ikke klipper den overskydende tråd helt over, før der spoles tråd på spolen, kan tråden vikle sig om spolen og få nålen til at knække, når spolen er ved at være tom.

- 8** Tråd på fodpedalen for at starte.

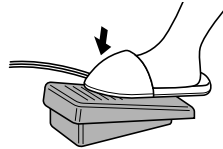

- 9** Når spolen virker fuld og begynder at dreje langsommere rundt, fjerner du foden fra fodpedalen.

- 10** Klip tråden over, skub spoleapparatets holder mod venstre, og tag spolen af.

! Bemærk

- Når symaskinen startes, eller håndhjulet drejes efter spoling, høres der en kliklyd fra symaskinen. Dette er ikke en fejl.
- Nålen bevæges ikke, når spoleapparatets holder er skubbet mod højre.

! FORSIGTIG

- Hvis spolen ikke spoles korrekt, kan trådspændingen blive løs, hvilket kan få nålen til at knække.

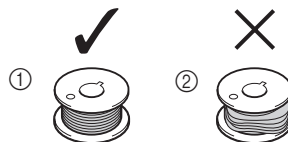

- ① Jævn spoling
② Ujævn spoling

Trådning af undertråd

Sæt spolen med tråd i symaskinen.

⚠ FORSIGTIG

- Husk at slukke for symaskinen ved trådning. Hvis du kommer til at træde på fodpedalen, og symaskinen begynder at sy, kan du komme til skade.

1 Sørg for, at spolen er opspolet korrekt, før du tråder undertråden.

- Se side 11 for at få flere oplysninger om opspoling af spolen.

2 Hæv nålen ved at dreje håndhjulet mod dig (mod uret), og hæv trykfodsarmen.

3 Fjern spoledækslet ved at skubbe det og løfte det mod dig.

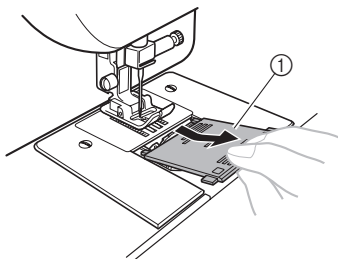

① Spoledækslet

4 Sæt spolen i, så tråden kommer ud i den retning, der er vist med pilen.

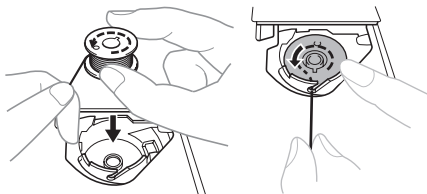

⚠ FORSIGTIG

- Sørg for at placere spolen, så tråden trækkes af i den rigtige retning. Hvis tråden trækkes af i den forkerte retning, kan trådspændingen blive forkert, eller nålen kan knække.

5 Hold fast i enden af tråden, tryk spolen ned med fingeren, og før tråden gennem hakket som vist.

- Hvis tråden ikke er ført korrekt gennem spændingsjusteringsfjederen på spolehuset, kan trådspændingen blive forkert.

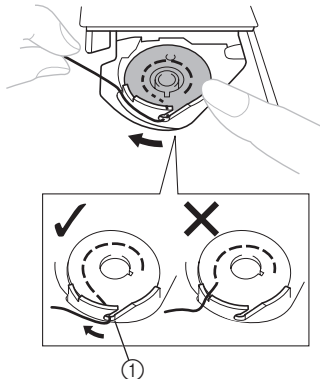

① Spændingsjusteringsfjeder

6 Sæt spoledækslet på igen. Sæt hakket ind i løbelåserrillen, og skub dækslet på plads.

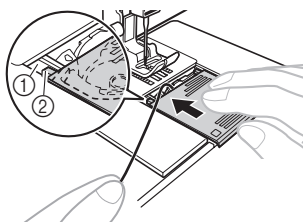

① Rille
② Hak

- Sørg for, at tråden stikker op fra dækslet bagest mod maskinen (som vist på tegningen).
- Træk undertråden op, før du starter med at sy. Se "Samle undertråden op" på side 16 efter trådning af overtråden.

Trådning af overtråd

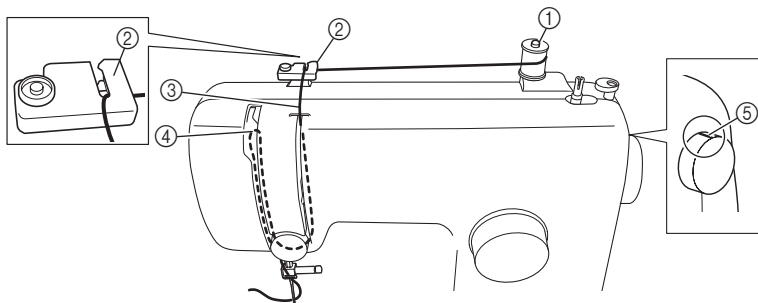

- ① Spolepind
- ② Trådstyr (bagest)
- ③ Trådstyr (forrest)

- ④ Trådgiver
- ⑤ Mærke på håndhjulet

! FORSIGTIG

- Når overtråden trådes, skal du nøje følge anvisningerne. Hvis overtråden ikke trådes korrekt, kan tråden filtrere, eller nålen kan bøjes eller knække.
- Brug aldrig en trådvægt på 20 eller lavere.
- Brug nålen og tråden i den korrekte kombination. Flere oplysninger om den korrekte kombination af nål og tråd fås i "STOF-, TRÅD- OG NÅLEKOMBINATIONER" på side 17.

1 Sluk for symaskinen.

2 Hæv trykfodsarmen.

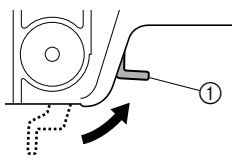

- ① Trykfodsarm

3 Hæv nålen ved at dreje håndhjulet mod dig (mod uret), så mærket på hjulet peger opad.

- Hvis nålen ikke hæves korrekt, kan symaskinen ikke trådes.

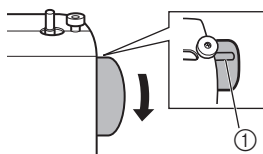

- ① Mærke på hjulet

4 Træk spolepinden op, og sæt en spole tråd på pinden.

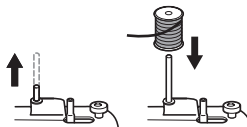

! FORSIGTIG

- Hvis trådspolen sidder et forkert sted eller er placeret forkert, kan tråden vikles sig om spolepinden og få nålen til at knække.

5 Hold fast i tråden fra spolen med højre hånd, og før tråden mod dig i rillen på trådstyret.

- Sørg for, at fjederen i rillen fanger tråden.



① Fjeder

6 Sæt overtråden i som vist på følgende tegning.

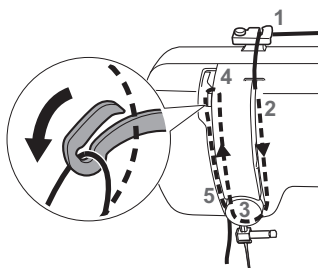

7 Sørg for at føre tråden gennem trådgiveren fra højre mod venstre som vist på følgende tegning.

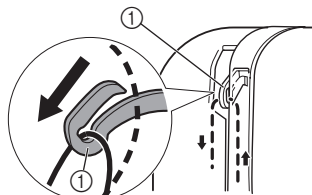

① Trådgiver



Note

- Hvis trådgiveren er nede, kan overtråden ikke komme omkring trådgiveren. Sørg for at hæve trådgiveren ved at dreje håndhjulet mod dig (mod uret), så mærket på hjulet peger opad.

8 Før tråden bag styret over nålen.

- Tråden kan let føres bag nålens trådstyr ved at holde tråden i venstre hånd og føre tråden igennem med højre hånd.

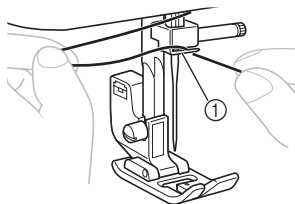

① Nålens trådstyr

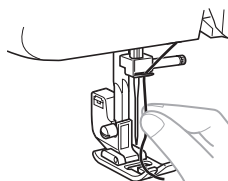

9 Træd nålen fra symaskinens forside mod dens bagside, og lad en ende på ca. 5 cm (2 tommer) sidde.

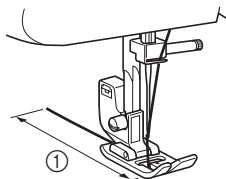

① 5 cm (2 tommer)



Bemærk

- Hæv trykfodsarmen og trådgiveren, før du sætter overtråden i.
- Hvis du sætter tråden forkert i, kan det forårsage problemer under syningen.

Samle undertråden op

- 1** Hold let i enden af overtråden, og drej langsomt håndhjulet mod dig (mod uret) med hånden for at sænke og hæve nålen.

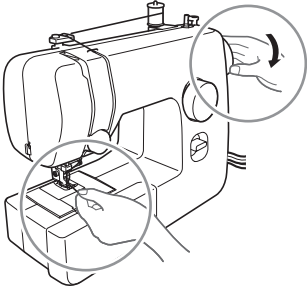

- 2** Træk i overtråden for at trække undertråden op.

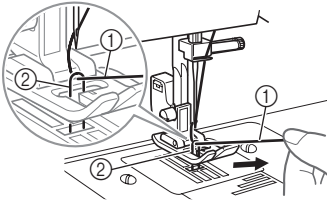

- ① Overtråd
② Undertråd

- 3** Træk omkring 10 cm (4 tommer) af begge tråde ud, og læg dem under trykfoden mod symaskinens bagside.

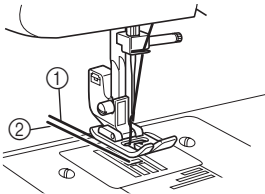

- ① Overtråd
② Undertråd

STOF-, TRÅD- OG NÅLEKOMBINATIONER

Stoftype/anvendelse		Tråd		Nålestørrelse
		Type	Tykkelse	
Mellemtøjt stof	Fint klæde	Bomuldstråd	60–90	75/11–90/14
	Taft	Syntetisk tråd		
	Flonel, gabardine	Silketråd	50	
Tynde stoffer	Kammerdug	Bomuldstråd	60–90	65/9–75/11
	Georgette	Syntetisk tråd		
	Chally, satin	Silketråd	50	
Tykke stoffer	Denim	Bomuldstråd	30	100/16
			50	
	Jernbanefløj	Syntetisk tråd	50–60	90/14–100/16
	Tweed	Silketråd		
Strækstoffer	Jersey	Tråd til strikstof	50–60	Kuglenål 75/11–90/14 (guldfarvet)
	Trikot			
Stoffer, der let trævler		Bomuldstråd	50–90	65/9–90/14
		Syntetisk tråd		
		Silketråd	50	
Til kantsyning		Syntetisk tråd Silketråd	30	100/16
			50–60	75/11–90/14

**Bemærk**

- Brug aldrig en tråd, der er betegnet #20 eller lavere. Det kan medføre fejl på maskinen.

**Note**

- Jo lavere trådnummer, jo tykkere tråd, og jo højere nåle nummer, jo tykkere nål.

■ Kuglenål

Brug kuglenålen, når du syr i strækstoffer eller stoffer, hvor det nemt kan ske, at sting springes over.

Nålen, der anbefales fra fabrikkens side, er "HG-4BR" (Organ). Schmetz-nåle "JERSEY BALL POINT" 130/705H SUK 90/14 kan bruges som alternativ.

■ Gennemsigtig nylontråd

Brug en nål i størrelsen 90/14 til 100/16 uanset stoffet eller tråden.

**FORSIGTIG**

- Husk at følge de nåle-, tråd- og stofkombinationer, der er angivet i skemaet. Hvis den forkerte kombination bruges som f.eks. tøjt stof som denim med en lille nål (65/9-75/11), kan nålen bøje eller knække. Den forkerte kombination kan også medføre, at sømmen bliver ujævn, at stoffet rynker, eller at symaskinen springer sting over.

2 GRUNDLÆGGENDE SYNING

Læs, før du begynder at sy

! FORSIGTIG

- For at undgå at komme til skade skal du holde øje med nålen, når du bruger maskinen. Hold hænderne væk fra bevægelige dele.
- Undlad at strække eller trække i stoffet, mens du syr, da dette kan beskadige nålen, og du kan komme til skade.
- Brug ikke bøjedede eller knækkede nåle, da du kan komme til skade.
- Pas på, at nålen ikke rammer knappenåle eller andre ting under syningen. Nålen kan knække, og du kan komme til skade.
- Brug altid den korrekte trykfod. Hvis du bruger en forkert trykfod, kan nålen ramme trykfoden og bøje eller knække, og du kan komme til skade.
- Når du drejer håndhjulet med hånden, skal du altid dreje det mod dig (mod uret). Hvis du drejer det den anden vej, kan det få tråden til at filtrere sig sammen og beskadige nålen eller stoffet, og du kan komme til skade.
- Begynd ikke at sy uden at lægge stoffet under trykfoden, da trykfoden kan blive beskadiget.

Sådan startes syningen

- 1 Tænd for symaskinen.



! FORSIGTIG

- Tænd ikke for maskinen, mens du trykker fodpedalen ned. Maskinen kan starte uventet og medføre tilskadekomst eller maskinbeskadigelse.

- 2 Hæv nålen ved at dreje håndhjulet mod dig (mod uret), så mærket på hjulet peger opad.
- 3 Drej knappen til valg af sømme for at vælge sting (se side 9).
- 4 Udskift trykfoden (se side 8).

- 5 Hæv trykfodsarmen.

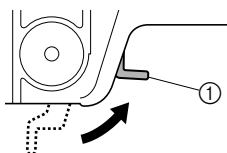

① Trykfodsarm

- 6 Placer stoffet under trykfoden, før tråden under trykfoden, og træk ca. 5 cm (2 tommer) tråd mod bagsiden af symaskinen.

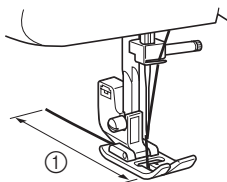

① 5 cm (2 tommer)

- 7** Hold trådende og stoffet med venstre hånd, og drej håndhjulet mod dig (mod uret) med din højre hånd for at sænke nålen til udgangspunktet for syningen.



- 8** Sænk trykfodsarmen.

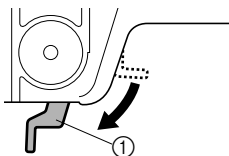

① Trykfodsarm

- 9** Træd langsomt ned på fodpedalen.

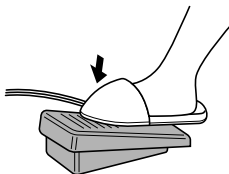

► Maskinen starter med at sy.

- 10** Fjern foden fra fodpedalen.

► Maskinen stopper med at sy.

- Du kan bruge baglæns syning til hæftning og forstærkning af sømme ved at trykke på knappen til baglæns syning. Se "Knap til baglæns syning" på side 10 for at få flere oplysninger.

- 11** Hæv nålen ved at dreje håndhjulet mod dig (mod uret).

- 12** Hæv trykfodsarmen.

- 13** Træk stoffet mod venstre for symaskinen, og før trådene igennem trådskeereren for at klippe dem.

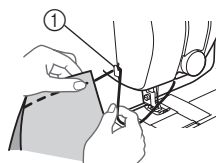

① Trådskeerer

Prøvesyning

Sy først en prøve på en stofrest. Brug et stykke stof og en tråd, der er de samme som dem, der skal bruges til dit projekt, og kontroller trådspændingen og stinglængden og -bredden.

Sådan skifter du syretning

Stop maskinen med nålen i stoffet på det sted, hvor du vil skifte syretning, og hæv trykfodsarmen. Brug nålen som en omdrejningsakse, drej stoffet, sænk trykfodsarmen, og fortsæt med at sy.

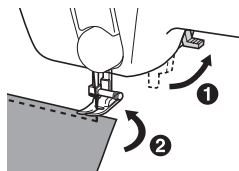

Sådan syr du i tykke stoffer

■ Hvis stoffet ikke kan være under trykfoden

Hvis stoffet ikke let passer ind under trykfoden, skal du hæve trykfodsarmen endnu højere for at føre trykfoden til dens højeste position.

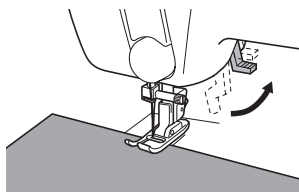

! FORSIGTIG

- Hvis der sys i stof, der er tykkere end 6 mm (15/64 tomme), eller hvis stoffet skubbes med for stor kraft, kan nålen bøje eller knække.

Sådan syr du i tynde stoffer

Når du syr i tynde stoffer, kan stingene blive skæve, eller stoffet fremføres ikke korrekt. Hvis dette sker, skal du lægge tyndt papir eller forstærkende materiale under stoffet, og sy det sammen med stoffet. Når du er færdig med at sy, river du det overskydende papir af.

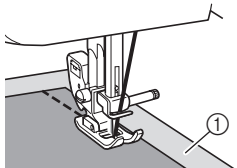

① Forstærkende materiale eller papir

Sådan syr du i strækstoffer

Ri først stofstykkerne sammen, og sy dem så uden at strække stoffet.

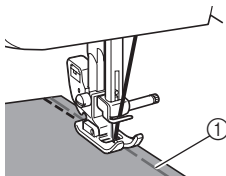

① Ritråd

Sådan syr du runde stykker

Hvis du fjerner forlængerbordet, er det lettere at sy runde stykker som f.eks. manchetter og bukseben eller områder, der være svære at komme til.

- 1 Skub forlængerbordet mod venstre for at frigøre det.

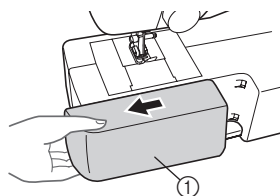

① Forlængerbord

- ▶ Når forlængerbordet er fjernet, kan du sy med friarm.

Bemærk

- Når du er færdig med friarmssyning, sætter du forlængerbordet på plads igen.

- 2 Skub den del, du vil sy ind på armen, og sy fra toppen.

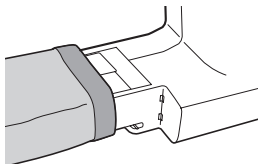

Trådspænding

Trådspændingen har indflydelse på stingenes kvalitet. Det kan være nødvendigt at justere den, når du skifter til andet stof eller en anden tråd.

Note

- Vi anbefaler, at du syr en prøve på en stofrest, før du begynder at sy.

Korrekt spænding

Korrekt spænding er vigtig, da for megen eller for lidt spænding svækker sømmenes styrke eller rynker stoffet.

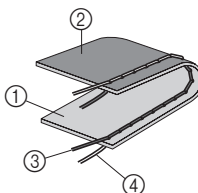

- ① Stoffets forside
- ② Stoffets bagside
- ③ Overtråd
- ④ Undertråd

■ Overtråden er for stram

Der vil forekomme løkker på stoffets forside.



Bemærk

- Hvis undertråden ikke er korrekt trådet, kan overtråden være for stram. I dette tilfælde se "Trådning af undertråd" på side 13, og tråd undertråden igen.

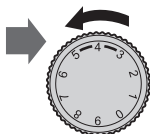
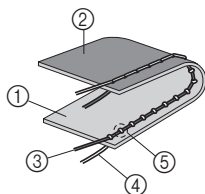

- ① Stoffets forside
- ② Stoffets bagside
- ③ Overtråd
- ④ Undertråd
- ⑤ Der forekommer løkker på forside af stoffet

Løsning

Reducér spændingen ved at dreje knappen til justering af overtrådens spænding til et lavere tal.

■ Overtråden er for løs

Der vil forekomme løkker på stoffets bagside.



Bemærk

- Hvis overtråden ikke er korrekt trådet, kan overtråden blive for løs. I dette tilfælde se "Trådning af overtråd" på side 14, og tråd overtråden igen.

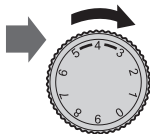
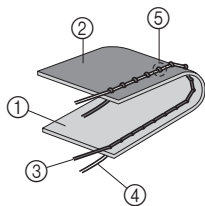

- ① Stoffets forside
- ② Stoffets bagside
- ③ Overtråd
- ④ Undertråd
- ⑤ Der forekommer løkker på bagsiden af stoffet

Løsning

Forøg spændingen ved at dreje knappen til justering af overtrådens spænding til et højere tal.

3 INDBYGGEDE SØMME

Syning med lige sting

Lige sting bruges til syning af almindelig søm.

Stingbetegnelse	Sømme	Stinglængde [mm (tommer)]
Lige sting (nålen i midterstilling)	6	1,6 (1/16)
Lige sting (nålen i midterstilling)	7	1,8 (1/8)
Lige sting (nålen i midterstilling)	8	2 (1/16)
Lige sting (nålen i midterstilling)	9	3 (1/8)
Lige sting (nålen i midterstilling)	10	4 (3/16)
Lige sting (nålen i venstre stilling)	11	2,5 (3/32)

Kantsyning og strækmaterialer

Du kan bruge lige sting til kantsyning og syning i tynde stoffer.

Zigzag-sting

Stingbetegnelse	Sømme	Stinglængde [mm (tommer)]	Stingbredde [mm (tommer)]
Zigzag-sting	2	0,7 (1/32)	1,8 (1/8)
Zigzag-sting	3	1,5 (1/16)	3,3 (3/16)
Zigzag-sting	4	2 (1/16)	5 (3/16)
Zigzag-sting (satin)	5	0,5 (1/32)	5 (3/16)

Zigzag-sting

Drej knappen til valg af sømme til zigzag-sting, og begynd at sy.

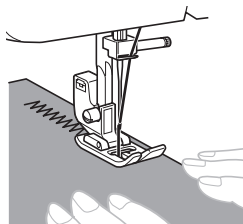

Vi anbefaler, at du syr med lige sting i starten og slutningen af zigzag-stingene. (Disse bruges til forstærkning.)



Zigzag-sting (satin)

Du kan bruge zigzag-sting (satin) til at sy dekorationssting.

Ved syning af en zigzag-sting (satin) skal overtråden være en smule løsere for at opnå pænere sting. Men knappen til valg af sømme kan zigzag-sting (satin) (nummer 5) indstilles til en af tre stinglængder. Midterpositionen er indstillingen til standardstinglængde.

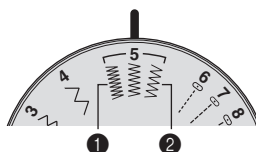

- 1 Ønskes en kortere stinglængde, skal du dreje knappen til valg af sømme til venstre for zigzag-sting (satin) (nummer 5).
- 2 Ønskes en længere stinglængde, skal du dreje knappen til valg af sømme til højre for zigzag-sting (satin) (nummer 5).

Syning med blindsting

Stingbetegnelse	Sømme	Stinglængde [mm (tommer)]	Stingbredde [mm (tommer)]
Blindsting	12 	2 (1/16)	5 (3/16)
Strækblindsting	14 	2 (1/16)	5 (3/16)

Note

- Når runde stykker er for små til at kunne skubbes ind på friarmen, eller de er for korte, fremføres stoffet ikke, og resultatet bliver ikke som forventet.

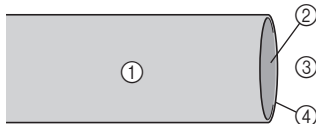
1 Vend nederdelen eller buksene på vrangen.

- ① Stoffets vrangside
- ② Stoffets retside
- ③ Ende
- ④ Stofkant

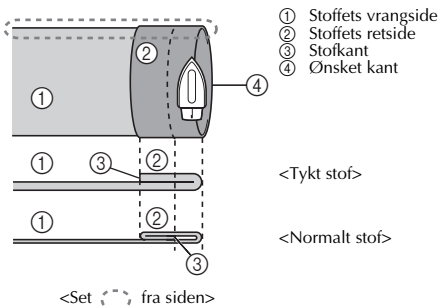
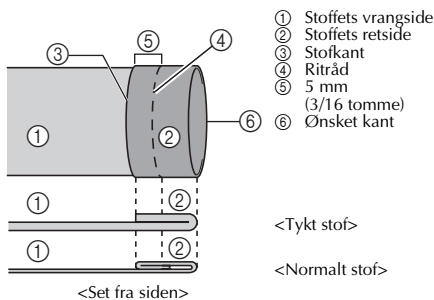
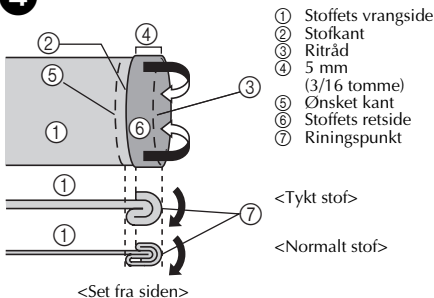
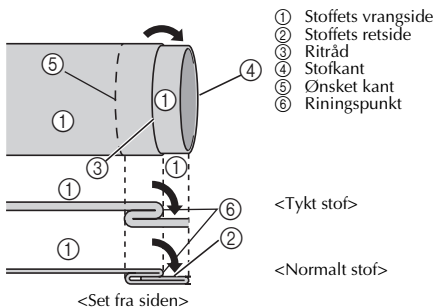
2 Fold stoffet langs den ønskede kant, og stryg.

3 Brug et kridt til at markere på stoffet ca. 5 mm (3/16 tomme) fra stofkanten, og ri oplaget.

4 Fold stoffet indad langs ritråden.

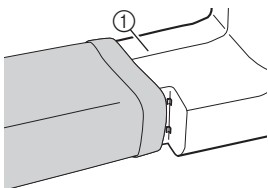
5 Fold stofkanten ud, og placer stoffet med vrangside opad.

6 Fjern forlængerbordet, så du kan sy med friarm.

- Se "Sådan syr du runde stykker" (Side 20) for at få flere oplysninger om friarmssyning.

- 7** Skub det stykke, du vil sy, ind på friarmen, og sørg for, at stoffet fremføres korrekt, og begynd at sy.



① Friarm

- 8** Når du har valgt sting, drejer du langsomt håndhjulet mod dig (mod uret), indtil nålen har flyttet sig fra højre til venstre.
- 9** Placer stoffet under trykfoden, og juster stoffets placering, indtil nålen lige akkurat fanger kantens fold, når nålen når hen til stingets venstre afslutning.

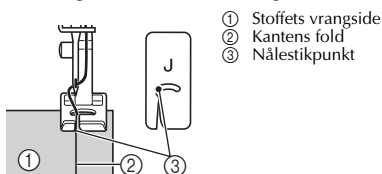

① Stoffets vrangside
② Kantens fold
③ Nålestikpunkt

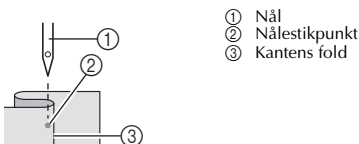

① Nål
② Nålestikpunkt
③ Kantens fold

- 10** Sænk trykfodsarmen.
- 11** Sy langsomt, og hold stoffet med hånden, så nålen lige akkurat rammer kantens fold.
- 12** Fjern ritræden, og vend stoffet med retsiden opad.

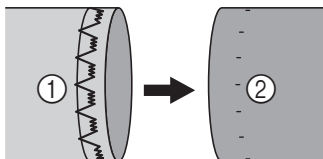

① Stoffets vrangside ② Stoffets retside

Syning over kant

Stingbetegnelse	Sømme	Stinglængde [mm (tommer)]	Stingbredde [mm (tommer)]
Tungesting	15 	2 (1/16)	5 (3/16)

* Sting nr. 15 er kun tilgængeligt på visse modeller.

- 1** Læg stoffet under trykfoden, så sømkanten (eller punktet ved pilehovedet) ligger ca. 3 mm (1/8 tomme) til venstre for midten af trykfoden.

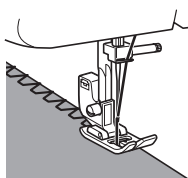

- Hvis sømrummet er større end stingmønstret, klippes overskydende stof af efter syning.

Syning med 3-stings zigzag

Stingbetegnelse	Sømme	Stinglængde [mm (tommer)]	Stingbredde [mm (tommer)]
3-stings zigzag	13 	1 (1/16)	5 (3/16)

Du kan bruge 3-stings zigzag til lapning, isyning af elastik eller sammenføring af stof. Disse funktioner er forklaret herunder.

3

■ Lapning

- 1 Læg det forstærkende stof under det område, du vil lappe.
 - Brug knappenåle til at holde det forstærkende stof fast.

- 2 Sy med 3-stings zigzag, mens du følger riften som vist.

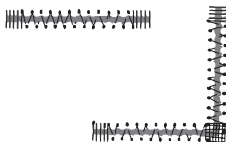

■ Isyning af elastik

- 1 Fastgør elastikbåndet på stoffets vrangside med knappenåle.

- 2 Stræk elastikken foran og bag trykfoden, mens du syr.

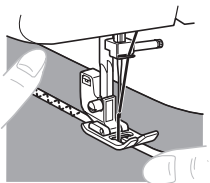

■ Sammenføjning af stof

Du kan bruge 3-stings zigzag til sammenføjning af to stykker stof, og disse sting er meget effektive ved syning i strikstof. Hvis du bruger nylontråd, kan stingene ikke ses.

- 1 Læg kanten af stofstykkerne mod hinanden, og læg sammenføjningen midt under trykfoden.

- 2 Sy stykkerne sammen med 3-stings zigzag. Sørg for at holde kanterne på de to stykker stof tæt sammen.

- Brug knappenåle til at holde de to stofkanter tæt sammen.

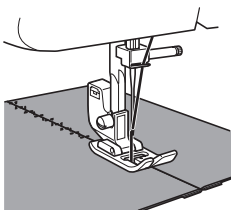

Sammenføjningssting

Stingbetegnelse	Sømme	Stinglængde [mm (tommer)]	Stingbredde [mm (tommer)]
Sammenføjningssting	16	1,2 (1/16)	5 (3/16)
Sammenføjningssting	17	1,2 (1/16)	5 (3/16)

* Sting nr. 16-17 er kun tilgængelige på visse modeller.

Disse sting bruges til at sy to stykker stof sammen, som f.eks. når du syr patchwork.

Eksempel: Patchwork med sammenføjningssting

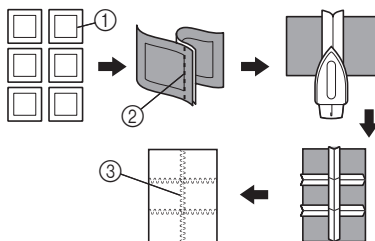

- ① Ønsket sømkant
- ② Lige sting
- ③ Sammenføjningssting

SYNING AF KNAPHULLER OG ISYNING AF KNAPPER

! FORSIGTIG

- Sluk altid for symaskinen, før du skifter trykfoden ud. Du kan komme til skade, hvis du ved et uheld træder på fodpedalen, og symaskinen begynder at sy.

Sådan syr du et knaphul

Sømme	Stinglængde [mm (tommer)]	Stingbredde [mm (tommer)]	Trykfod
	0,5 (1/32)	5 (3/16)	Knaphulsfod "A"



Note

- Vi anbefaler, at du øver dig på at lave et knaphul i en stofrest, før du syr det i selve tøjet.
- Ved syning af knaphuller i bløde stoffer lægges forstærkende materiale på stoffets vrangside.

1 Mærkér knaphullet's placering og længde på stoffet med sykridt.

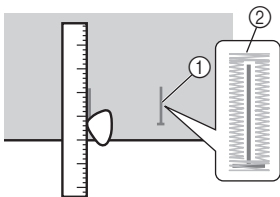

- ① Mærker på stoffet
- ② Syning af knaphul

2 Montér knaphulsfoden, og skub rammen tilbage, til den stopper, med plaststykket forrest på rammen.

! FORSIGTIG

- Hvis trykfoden ikke monteres i den korrekte retning, kan nålen ramme trykfoden og blive bøjet eller knækket, hvilket kan forårsage tilskadekomst. (Se side 8 for at få oplysninger om den korrekte retning for trykfoden).



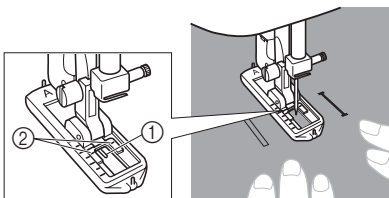

3 Du skal først sy den forreste trense. Anbring trensemærket under midten af trykfoden, og pas det ind efter de to linjer på trykfoden.



- ① Forreste del af kridtmærket
- ② Røde linjer

■ Sådan syr du et knaphul

Trin	Syet del	Sømme
Trin 1 (forreste trense)		
1. Stil knappen til valg af søm på "a". 2. Sænk trykfoden, og sy 5-6 sting. 3. Stop maskinen, når nålen står i venstre side af stingene, og hæv derefter nålen fra stoffet.		
Trin 2 (venstre side)		
1. Drej knappen til valg af søm til "b". 2. Sy langs kridtstregen. 3. Stop maskinen, når nålen står i venstre side af stinget, og hæv derefter nålen.		

Trin	Syet del	Sømme
Trin 3 (bageste trense)		
1. Drej knappen til valg af søm til "c" (samme position som i trin 1). 2. Sy 5-6 sting. 3. Stop maskinen, når nålen står i højre side af stingene, og hælv derefter nålen fra stoffet.		
Trin 4 (højre side)		
1. Drej knappen til valg af søm til "d". 2. Sy højre side, til nålen når de sting, der blev syet i trin 1.		

■ Hæftning af sømmen og opskæring af knaphullet

- 1** For at hæfte sømmen drejes stoffet 90 grader mod uret, og der sys lige sting til slutningen af knaphullets forreste trense.
- 2** Tag stoffet ud af maskinen. Vi anbefaler, at du sætter knappenåle på tværs af begge knaphullets ender, så du ikke kommer til at skære stingene over.
- 3** Skær en åbning midt i knaphullet med en opsprætter. Pas på ikke at skære gennem stingene.

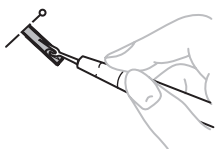

! FORSIGTIG

- Hold ikke fingrene foran opsprætteren, når den bruges til opskæring af knaphullet. Opsprætteren kan smutte, og du kan komme til skade.

Justering af knaphuller

Hvis stingene på knaphullets to sider ikke er ens, kan du foretage følgende justeringer.

- 1** Efter syning af venstre side af knaphullet, sy da højre side, og hold øje med fremføringen.



① Højre række

- 2** Hvis venstre side er for åben eller for stram i forhold til højre side, justerer du finjusteringsskruen til knaphul som beskrevet i de følgende afsnit.

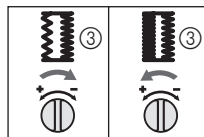
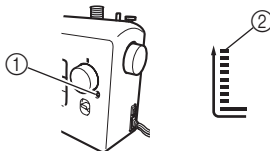

① Finjusteringsskruen til knaphul
② Venstre side
③ Knaphullets udseende

Hvis venstre side er for åben, skal du skruer finjusteringsskruen til knaphul med en stor skruetrækker i retningen "-". Hvis den venstre side er for stram, skal du skruer finjusteringsskruen til knaphul med en stor skruetrækker i retningen "+".

- Denne justering gør, at begge sider af knaphullet bliver ens.

SÅDAN BRUGER DU TILBEHØR OG FUNKTIONER

! FORSIGTIG

- Sluk altid for symaskinen, før du skifter trykfoden ud. Du kan komme til skade, hvis du ved et uheld træder på fodpedalen, og symaskinen begynder at sy.

Isætning af lynlås

Stingbetegnelse	Sømme	Stinglængde [mm (lommer)]	Trykfod
Lige sting (nålen i midterstilling)		3 (1/8)	Lynlås Fod "1"

Du kan bruge lynlåstrykfoden "1" til isyning af forskellige lynlåstyper, og den kan nemt placeres på højre eller venstre side af nålen.

Monter lynlåsfoden på snap-on delen i venstre stift, når du syr med lynlåsen til højre. Monter lynlåsfoden på snap-on delen i højre stift, når du syr med lynlåsen til venstre.

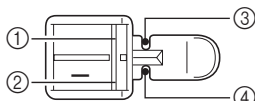

- 1 Højre stift til syning med lynlåsen på venstre side
- 2 Venstre stift til syning med lynlåsen på højre side
- 3 Nålestikpunkt for syning med lynlåsen på venstre side
- 4 Nålestikpunkt for syning med lynlåsen på højre side

1 Gør stoffet klart med lynlåsen riet fast på vrangside.

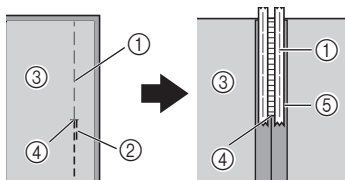

- 1 Ritråd
- 2 Baglæns syning/hæftning
- 3 Stoffets vrangside
- 4 Lynlåsåbningens ende
- 5 Lynlås

2 Sluk for symaskinen. Monter lynlåstrykfod "1".

! FORSIGTIG

- Drej håndhjulet mod dig (mod uret), og kontroller, at nålen ikke berører lynlåstrykfoden, før du begynder at sy. Hvis du vælger et andet sting, vil nålen ramme trykfoden og knække, og du kan komme til skade.

3 Tænd for symaskinen.

! FORSIGTIG

- Tænd ikke for maskinen, mens du trykker fodpedalen ned. Maskinen kan starte uventet og medføre tilskadekomst eller maskinbeskadigelse.

4 Med stoffets retside opad skal du fortsætte med at sy med lynlåsen til højre for trykfoden.

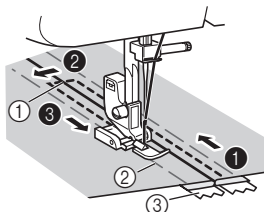

- 1 Lynlåsåbningens ende
 - 2 Ritråd
 - 3 Lynlås
- Sy stingene i rækkefølge fra 1 til 3.

**FORSIGTIG**

- Pas på, at nålen ikke rammer lynlåsen under syningen. Hvis nålen rammer lynlåsen, kan nålen knække, og du kan komme til skade.

- 5 Når du er færdig med at sy, fjerner du ritråden.

Rynkning

Stingbetegnelse	Sømme	Stinglængde [mm (tommer)]
Lige sting (nålen i midterstilling)	9	3 (1/8)
Lige sting (nålen i venstre stilling)	11	2,5 (3/32)

- 1 Gør overtrådens spænding løsere, så undertråden ligger på bagsiden af stoffet.
- 2 Sy en enkelt række (eller mange rækker) lige sting.
- 3 Træk i undertråden for at rynke stoffet.

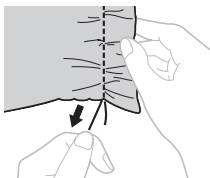
**Applikationer**

Stingbetegnelse	Sømme	Stinglængde [mm (tommer)]	Stingbredde [mm (tommer)]
Zigzag-sting	2	0,7 (1/32)	1,8 (1/8)
Zigzag-sting	3	1,5 (1/16)	3,3 (3/16)
Zigzag-sting	4	2 (1/16)	5 (3/16)
Zigzag-sting (satin)	5	0,5 (1/32)	5 (3/16)

Du kan lave en applikation ved at klippe et andet stykke stof i form og sy det på som dekoration.

- 1 Ri applikationen på stoffet.



- 2 Sy omhyggeligt rundt langs hele applikationen med zigzag-sting.

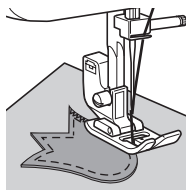

ANVENDELSE AF EKSTRA TILBEHØR

Isyning af knapper

Stingbetegnelse	Sømme	Stinglængde [mm (tommer)]	Stingbredde [mm (tommer)]	Trykfod	Andet
Zigzag-sting	2	0,7 (1/32)	1,8 (1/8)	Fod til isyning af knap "M"	Stoppeplade
Zigzag-sting	3	1,5 (1/16)	3,3 (3/16)	Fod til isyning af knap "M"	Stoppeplade
Zigzag-sting	4	2 (1/16)	5 (3/16)	Fod til isyning af knap "M"	Stoppeplade

- 1** Mål afstanden mellem knaphullerne, og indstil knappen til valg af sømme til zigzag-sting i den ønskede bredde.

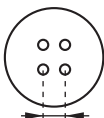

- 2** Sluk for symaskinen.
3 Skift til trykfoden til isyning af knapper "M".
4 Anbring stoppepladen på stingpladen.

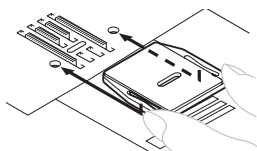

- 5** Tænd for symaskinen.

! FORSIGTIG

- Tænd ikke for maskinen, mens du trykker fodpedalen ned. Maskinen kan starte uventet og medføre tilskadekomst eller maskinbeskadigelse.

- 6** Læg en knap mellem trykfoden og stoffet, og kontroller, at nålen går ned i hullerne uden at ramme knappen. Hvis den rammer knappen, skal du se trin **1**.

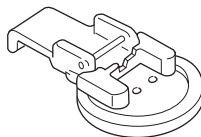

- 7** Sy ca. 10 sting med lav hastighed.

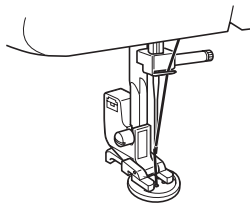

! FORSIGTIG

- Pas på, at nålen ikke rammer knappen under syningen. Nålen kan knække, og du kan komme til skade.

- 8** Når syningen er færdig, trækker du overtråden om på stoffets vrangside, og binder den sammen med undertråden.
 ► Brug en saks til at klippe overtråden og undertråden, hvor stingene begynder.

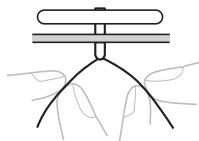

5

Stopning

Stingbetegnelse	Sømme	Stinglængde [mm (tommer)]	Andet
Lige sting (nålen i midterstilling)	6	1,6 (1/16)	Stoppeplade
Lige sting (nålen i midterstilling)	7	1,8 (1/8)	Stoppeplade
Lige sting (nålen i midterstilling)	8	2 (1/16)	Stoppeplade
Lige sting (nålen i midterstilling)	9	3 (1/8)	Stoppeplade
Lige sting (nålen i midterstilling)	10	4 (3/16)	Stoppeplade
Lige sting (nålen i venstre stilling)	11	2,5 (3/32)	Stoppeplade

- 1 Sluk for symaskinen. Anbring stoppepladen på stingpladen, og tænd for maskinen.

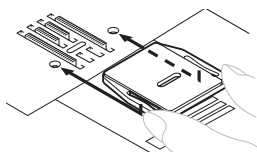

- 2 Fjern enten både trykfoden og trykfodsholdersamlingen, og sænk trykfodsarmen.
- 3 Læg det område, du vil stoppe, under trykfoden sammen med stof til forstærkning.
- 4 Tænd for symaskinen.

! FORSIGTIG

- Tænd ikke for maskinen, mens du trykker fodpedalen ned. Maskinen kan starte uventet og medføre tilskadekomst eller maskinbeskadigelse.

- 5 Begynd at sy ved skiftevis at trække stoffet væk fra dig selv og mod dig selv.



Bemærk

- Sy, mens du strækker i stoffet, så det holdes nede.

- 6 Gentag denne bevægelse, indtil stoppeområdet er fyldt med parallelle rækker af sting.

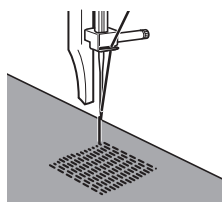

Sådan bruger du foden til blindsting

Stingbetegnelse	Sømme	Stinglængde [mm (tommer)]	Stingbredde [mm (tommer)]
Zigzag-sting		0,7 (1/32)	1,8 (1/8)
Zigzag-sting		1,5 (1/16)	3,3 (3/16)
Zigzag-sting		2 (1/16)	5 (3/16)
Lige sting (nålen i midterstilling)		3 (1/8)	—
Blindsting		2 (1/16)	5 (3/16)
Strækblindsting		2 (1/16)	5 (3/16)

Denne fod er ikke kun praktisk ved syning af strækblindsting, men også til syning af stofkanter og sømme.

■ Ved kantsyning

- 1 Sluk for symaskinen.
- 2 Monter foden til blindsting.
Tænd for symaskinen.

! FORSIGTIG

- Tænd ikke for maskinen, mens du trykker fodpedalen ned. Maskinen kan starte uventet og medføre tilskadekomst eller maskinbeskadigelse.

- 3 Placer nålen med den afstand, du ønsker, stinget skal have til stoffets kant, og sænk nålen til den position.
- 4 Drej justereskruen, og juster forsigtigt for at styre stoffet.

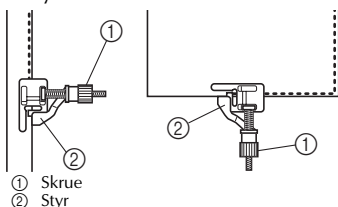

■ Når du syr sømme

- 1 Sluk for symaskinen.
- 2 Monter foden til blindsting.
Tænd for symaskinen.

! FORSIGTIG

- Tænd ikke for maskinen, mens du trykker fodpedalen ned. Maskinen kan starte uventet og medføre tilskadekomst eller maskinbeskadigelse.

- 3 Indstil knappen til valg af søm til lige sting (nålen i midterstilling). Ret styret ind med nålepositionen.
- 4 Indstil knappen til valg af søm til zigzagsting i den ønskede bredde.
- 5 Anbring stoffet under foden, så styret er rettet ind mellem begge stofkanter.
- 6 Sænk trykfoden, og begynd at sy.

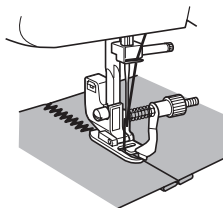

5

■ Når du syr strækblindsting

Når du syr strækblindsting med blindstingsfoden, skal du dreje skruen for at justere styret til den foldede kant.

- Se side 23 for at få flere oplysninger om syning med blindsting.

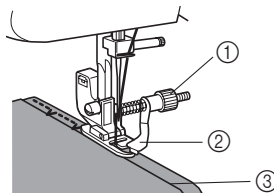

- ① Skruer
② Styr
③ Foldet kant

6 APPENDIKS

VEDLIGEHOELSE

Smøring

For at undgå at beskadige symaskinen må brugeren ikke smøre den.

Symaskinen er fremstillet med den nødvendige mængde olie, der sikrer korrekt drift, hvilket gør regelmæssigt oliering unødvendigt.

Hvis der opstår problemer f.eks. med at dreje håndhjulet, eller der opstår en usædvanlig lyd, skal du straks stoppe med at bruge symaskinen og kontakte din nærmeste autoriserede forhandler eller autoriserede servicecenter.

Forholdsregler ved opbevaring af maskinen

Symaskinen må ikke opbevares på de steder, der beskrives nedenfor, da det kan medføre beskadigelse af symaskinen, f.eks. kan den ruste som følge af kondens.

- Udsat for ekstremt høje temperaturer
- Udsat for ekstremt lave temperaturer
- Udsat for ekstreme temperaturudsving
- Udsat for høj fugtighed eller damp
- I nærheden af åben ild, varmeapparat eller airconditionenhed
- Udendørs eller udsat for direkte sollys
- Udsat for ekstremt støvede eller fedtede omgivelser



Bemærk

- For at forlænge symaskinens levetid skal du tænde for den og bruge den regelmæssigt. Hvis symaskinen opbevares i længere tid uden at blive brugt, kan det reducere dens effektivitet.

Rengøring



FORSIGTIG

- Husk at trække symaskinens stik ud af stikkontakten, før du rengør den, så du ikke risikerer at få elektrisk stød eller at komme til skade.

- 1 Sluk for symaskinen, og træk stikket ud.
- 2 Hæv nålen og trykfoden.
- 3 Løsn trykfodsskruen og nåleskruen for at fjerne trykfodsholderen og nålen.

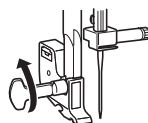

- 4 Brug skruetrækkeren til at fjerne de to skruer. Løft nålepladen som vist på tegningen, og skub nålepladen til venstre for at fjerne den.

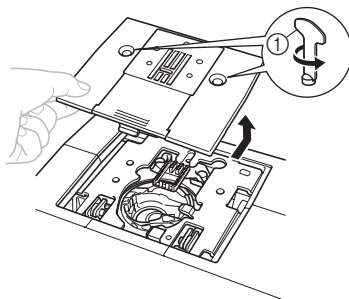

- 1 Brug skruetrækkeren

- 5** Tag fat i spolehuset, og løft det ud mod venstre.

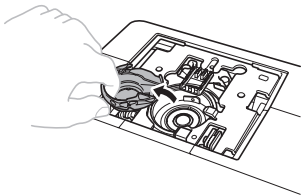

- 6** Brug rengøringspenslen eller en støvsuger til at fjerne støv fra griberen og området omkring den.

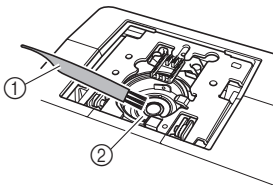

- ① Rengøringspensel
② Griber

- Der må ikke kommes olie på spolehuset.

- 7** Sæt spolehuset i, så ▲-mærket på spolehuset står ud for ●-mærket på symaskinen som vist nedenfor.

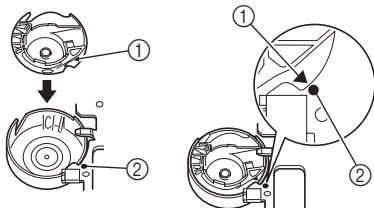

- Ret ▲-og ●-mærkerne ind efter hinanden.

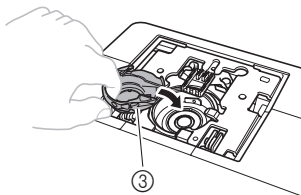

- ① ▲-mærke
② ●-mærke
③ Spolehus

- Kontroller, at de viste punkter er rettet ind efter hinanden, før spolehuset sættes i.

- 8** Sæt stingpladen på, og stram skruerne.

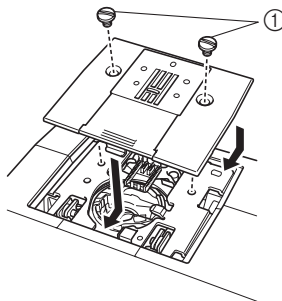

- ① Skruer

- Sørg for, at stingpladen sidder forsvarligt fast.

⚠ FORSIGTIG

- Brug aldrig et ridset spolehus, da der ellers er risiko for, at overtråden bliver filtret, at nålen knækker, eller at symaskinens funktionsdygtighed nedsættes. Et nyt spolehus (reservedelskode: XE9326-001) kan fås ved henvendelse til nærmeste autoriserede servicecenter.
- Sæt spolehuset korrekt i, da nålen ellers kan knække.

FEJLFINDING

Hvis maskinen stopper med at fungere korrekt, skal du kontrollere følgende mulige problemer, før du sender maskinen til service. Du kan selv løse de fleste problemer. Hvis du har brug for yderligere hjælp, giver Brother Solutions Center dig svar på de oftest stillede spørgsmål og fejlfindingstips. Gå ind på "<http://solutions.brother.com>". Hvis problemet ikke kan løses, bedes du kontakte forhandleren eller nærmeste autoriserede servicecenter.

Symptom	Mulig årsag	Sådan afhjælper du problemet	Side
Symaskinen kan ikke startes.	Der er slukket på hovedkontakten.	Tænd på hovedkontakten.	7
	Spoleapparatets holder er skubbet mod højre.	Skub spoleapparatets holder mod venstre.	12
	Du har ikke brugt fodpedalen korrekt.	Brug fodpedalen korrekt.	7
Stof, der sys på maskinen, kan ikke fjernes.	Tråden er filtret under stingpladen.	Løft stoffet, og klip tråden under det, og rengør griberen.	33
Nålen knækker.	Nålen er ikke monteret korrekt.	Monter nålen korrekt.	7
	Nåleskruen er løs.	Stram skruen med skruetrækkeren.	8
	Nålen er bøjet eller stump.	Udskift nålen.	7
	Overtråden er ikke trådet korrekt.	Korriger overtrådens trådning.	14
	Du har ikke brugt den korrekte kombination af stof, tråd og nål.	Vælg tråd og nål, der passer til stoftypen.	17
	Den anvendte trykfod passer ikke til den valgte stingtype.	Monter den trykfod, der passer til den valgte stingtype.	–
	Overtråden er for stram.	Reducér overtrådens spænding.	21
	Du trækker for kraftigt i stoffet.	Træk forsigtigt i stoffet.	–
	Du har ikke placeret spolen korrekt.	Sæt spolen korrekt i.	14
	Området omkring huller i stingpladen eller trykfoden er ridset.	Udskift stingpladen. Kontakt forhandleren eller nærmeste autoriserede servicecenter.	–
	Spolehuset er ridset.	Udskift spolehuset. Kontakt forhandleren eller nærmeste autoriserede servicecenter.	–
	Du har brugt en spole, der ikke er egnet til denne maskine.	Brug spoler, der er beregnet til denne maskine.	11
Overtråden knækker.	Du har ikke sat overtråden korrekt i. (Du har f.eks. ikke placeret spolen korrekt, eller tråden er kommet ud af styret over nålen).	Korriger overtrådens trådning.	14
	Tråden laver knuder eller er filtret.	Fjern knuderne/det filtredede stykke.	–
	Nålen er ikke egnet til den tråd, du bruger.	Vælg en nål, der passer til stingtypen.	17
	Overtråden er for stram.	Reducér overtrådens spænding.	21
	Nålen er bøjet eller stump.	Udskift nålen.	7
▼ Nålen er ikke monteret korrekt.	Monter nålen korrekt.	7	

Symptom	Mulig årsag	Sådan afhjælper du problemet	Side
▲ Overtråden knækker.	Området omkring hullet i stingpladen eller trykfoden er ridset.	Udskift stingpladen. Kontakt forhandleren eller nærmeste autoriserede servicecenter.	–
	Der er en grat på spolehuset, eller spolehuset er ridset.	Udskift spolehuset. Kontakt forhandleren eller nærmeste autoriserede servicecenter.	–
	Du har brugt en spole, der ikke er egnet til denne maskine.	Brug spoler, der er beregnet til denne maskine.	11
Undertråden er filtret eller knækker.	Du har ikke opspolet spoletråden korrekt.	Spol spoletråden korrekt.	11
	Spolen er ridset eller kører ikke jævnt rundt.	Udskift spolen.	–
	Tråden er filtret.	Fjern det filtrede stykke, og rengør griber.	33
	Du har brugt en spole, der ikke er egnet til denne maskine.	Brug spoler, der er beregnet til denne maskine.	11
	Spolen sidder forkert.	Sæt spoletråden korrekt i.	13
Trådspændingen er forkert.	Du har ikke sat overtråden korrekt i.	Korriger overtrådens trådning.	14
	Du har ikke opspolet spoletråden korrekt.	Spol spoletråden korrekt.	11
	Du har ikke brugt den rigtige kombination af tråd og nål til det stof, du syr i.	Vælg tråd og nål, der passer til stoftypen.	17
	Du har ikke monteret trykfodsholderen korrekt.	Monter trykfodsholderen korrekt.	–
	Trådspændingen er forkert.	Justér overtrådens spænding.	20
	Du har brugt en spole, der ikke er egnet til denne maskine.	Brug spoler, der er beregnet til denne maskine.	11
	Spolen sidder forkert.	Sæt spoletråden korrekt i.	13
Stoffet er krøllet.	Du har ikke sat overtråden korrekt i, eller du har ikke placeret spolen korrekt.	Tråd overtråden, og spol spoletråden korrekt.	11-16
	Du har ikke placeret spolen korrekt.	Sæt spolen korrekt i.	14
	Du har ikke brugt den korrekte kombination af stof, tråd og nål.	Vælg tråd og nål, der passer til stoftypen.	17
	Nålen er bøjet eller stump.	Udskift nålen.	7
	Hvis der sys i tynde stoffer, fremføres stoffet ikke korrekt.	Sy med forstærkende materiale under stoffet.	20
	Den anvendte trykfod passer ikke til den valgte stingtype.	Monter den trykfod, der passer til den valgte stingtype.	28
	Trådspændingen er forkert.	Justér overtrådens spænding.	20
Symaskinen springer sting over.	Du har ikke sat overtråden korrekt i.	Korriger overtrådens trådning.	14
	Du har ikke brugt den korrekte kombination af stof, tråd og nål.	Vælg tråd og nål, der passer til stoftypen.	17
	Nålen er bøjet eller stump.	Udskift nålen.	7
	Nålen er ikke monteret korrekt.	Monter nålen korrekt.	7
	Der har samlet sig støv under stingpladen eller i spolehuset.	Fjern stingpladen, og rengør pladen og spolehuset.	33

Symptom	Mulig årsag	Sådan afhjælper du problemet	Side
Sømmen sys ikke korrekt.	Den trykfod, du bruger, passer ikke til stingtypen.	Montér den trykfod, der passer til den valgte stingtype.	–
	Trådspændingen er forkert.	Justér overtrådens spænding.	20
	Tråden er filtret.	Fjern det filtrede stykke. Rengør spolehuset, hvis tråden er filtret ind i denne.	33
Stoffet fremføres ikke.	Stoppepladen er monteret på nålepladen.	Tag stoppepladen af.	–
	Du har ikke brugt den korrekte kombination af stof, tråd og nål.	Vælg tråd og nål, der passer til stoftypen.	17
	Tråden er filtret, f.eks. filtret ind i griberen.	Fjern det filtrede stykke. Rengør griberen, hvis tråden er filtret ind i denne.	33
	Den anvendte trykfod passer ikke til den valgte stingtype.	Montér den trykfod, der passer til den valgte stingtype.	28

STIKORDSREGISTER

Tal	
4-trins automatisk knaphul	26
A	
Applikationer	29
D	
De vigtigste dele	5
F	
Fejlfinding	35
Finjusteringsskrue til knaphul	27
Fod til blindsting	32
Fodpedal	7
Forlængerbord	5
Friarm	20
H	
Hovedkontakt	7
Håndhjul	14
I	
Isyning af knapper	30
Isætning af lynlås	28
Isætning af stik	6
K	
Knap til baglæns syning	10
Knap til justering af overtrådens spænding	21
Knap til valg af sømme	9
Knaphul	
justering	27
syning	26
Kontakt til lampe	7
M	
Mønstre	9
N	
Nål	
kombinationer med stof og tråd	17
kontrol	7
udskiftning	7
R	
Rengøring	33
Rengøring af griberen	33
Rynkning	29
S	
Samle undertråden op	16
Sammenføjningssting	25
Spolepind	11, 14
Spoling	11
Sting	
betegnelser	9
indbyggede	22
Stof-, tråd- og nålekombinationer	17
Stopning	31
Stoppeplade	30, 31
Syning med 3-stings zigzag	24
Syning med blindsting	23
Syning med lige sting	22
Syning over kant	24
T	
Tilbehør	4
ekstra	4, 30
Trådning	
overtråd	14
undertråd	13
Trådning af overtråd	14
Trådning af undertråd	13
Trådskeer	19
Trådspænding	20
U	
Udskiftning af trykfoden	8
V	
Vedligeholdelse	33
Z	
Zigzag-sting	22

